



K5

Máquina recogepedidos eléctrico industrial

K5

Z220.720

 10,0 km/h
  500 kg
  2.100 mm



- Para cargas de hasta 500 kg.
- Radio de giro estrecho.
- Con ruedas superelásticas para uso interno.
- Botón para ajuste de velocidad de 2 niveles.

Vista Frontal



Vista Lateral



Vista Trasera



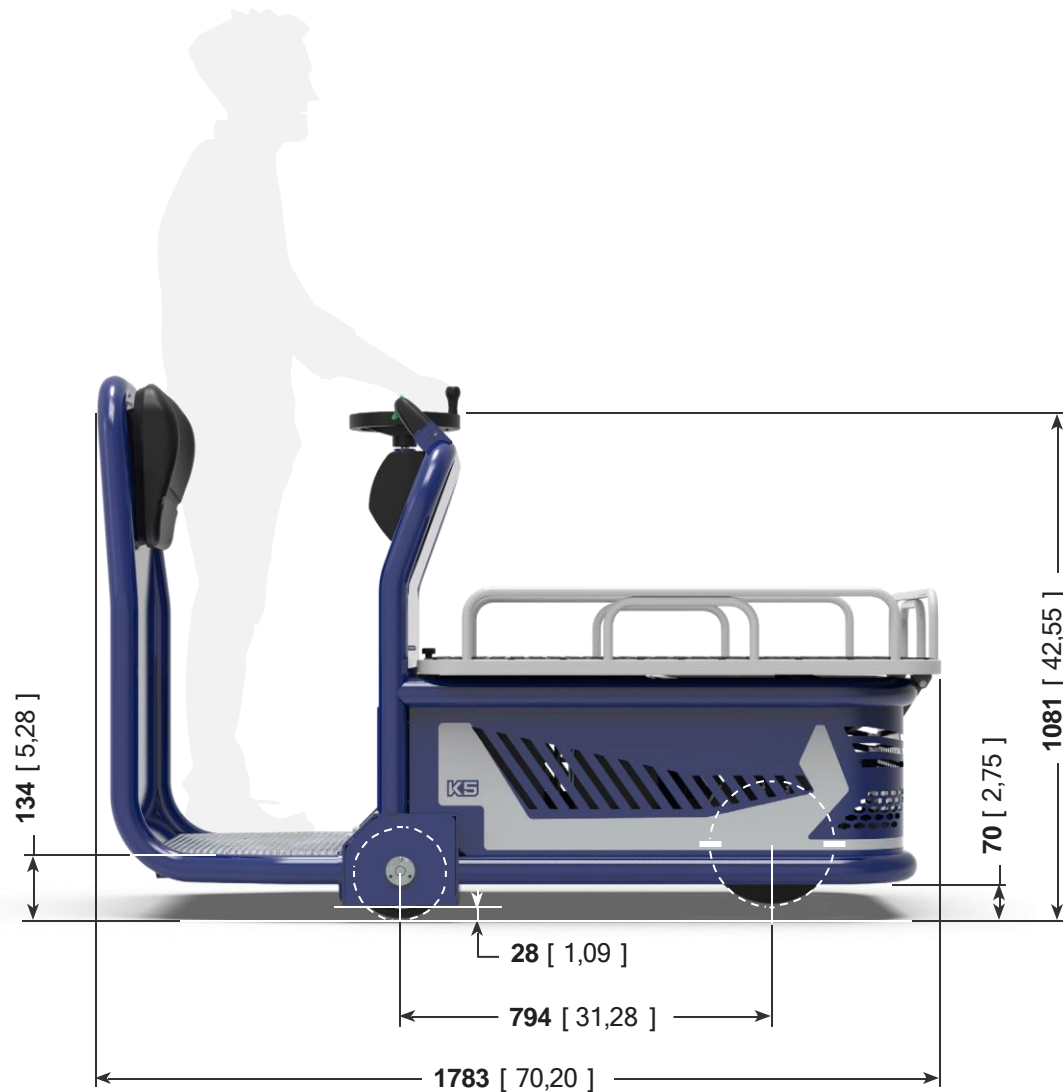

	TABLE: Z220.720	K5	Unit: mm [inch]
---	---------------------------	-----------	------------------------



Sectores principales



LOGÍSTICA INDUSTRIAL

Rendimiento en pendiente

K5 puede superar pendientes de hasta un 5%, pero la carga que **puede transportar puede variar en función de:**

- **tipo de terreno** en el que se realiza el transporte;
- nivel de **pendiente**.

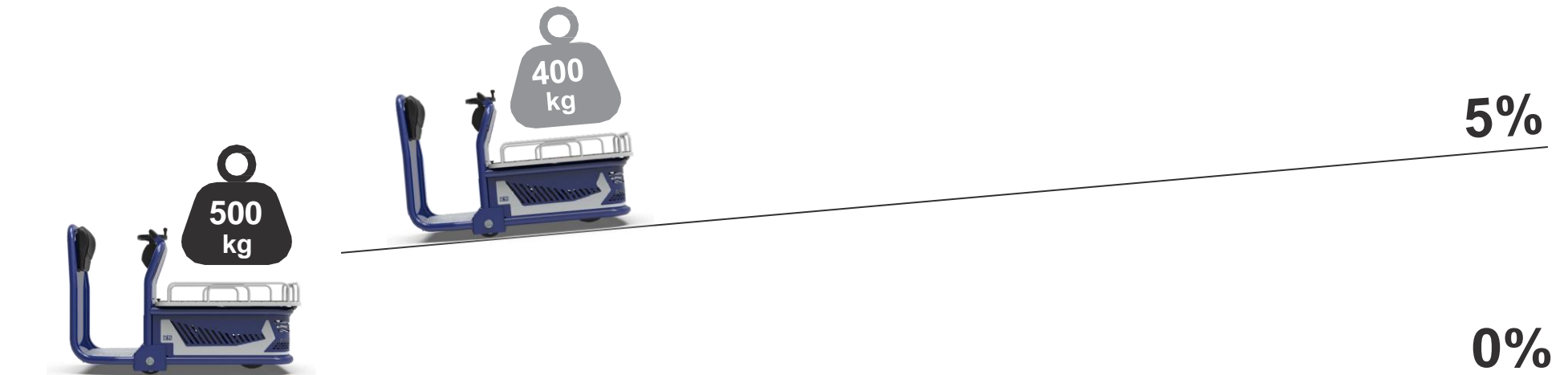

Conducción ergonómica

El **sistema de tracción del volante K5** está diseñado para hacer más ergonómico el uso de la máquina por parte del operador, asegurando la **comodidad adecuada en un uso prolongado** durante el turno de trabajo. **Todos los controles están al alcance de la mano** y la carga restante de la batería y el sentido de la marcha siempre son visibles en la pantalla LED; la llave está en el lado derecho para un encendido rápido y conveniente. La **estructura** está fabricada con **materiales resistentes** en caso de impactos accidentales.

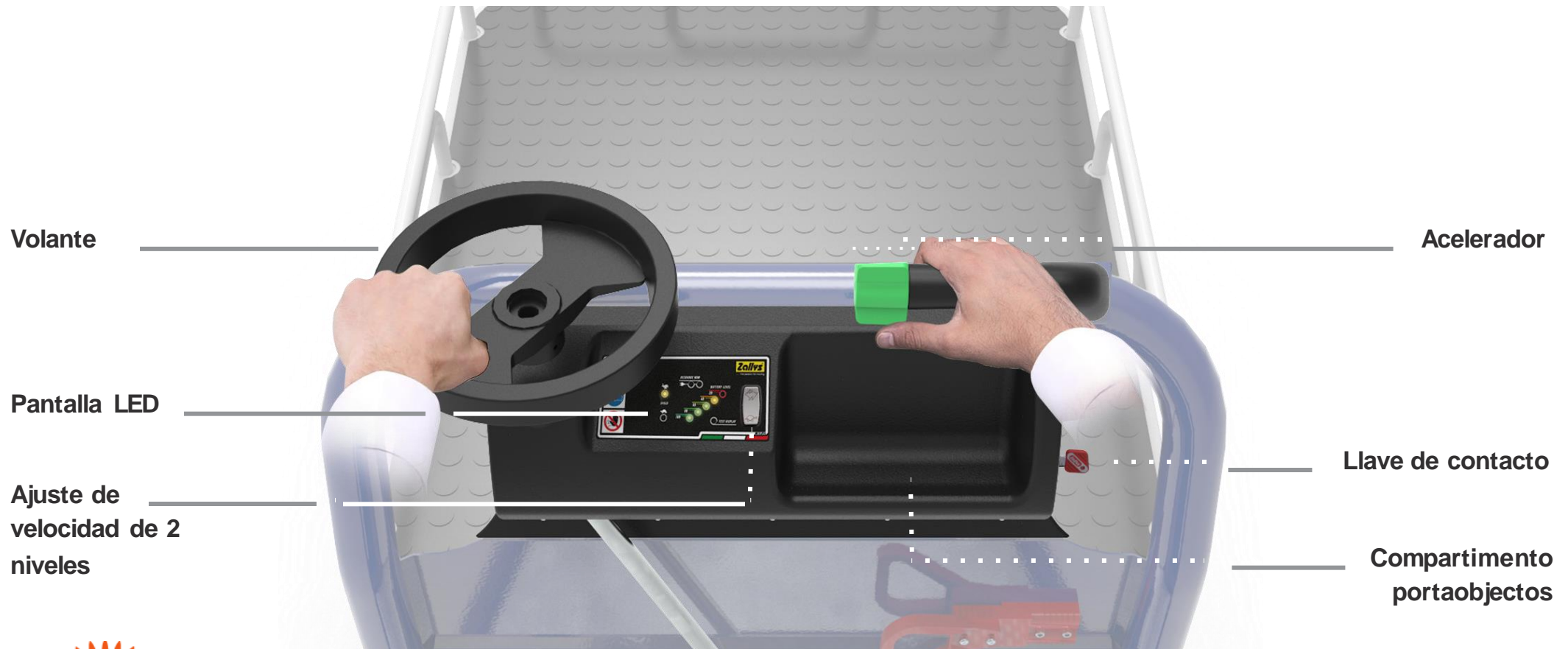

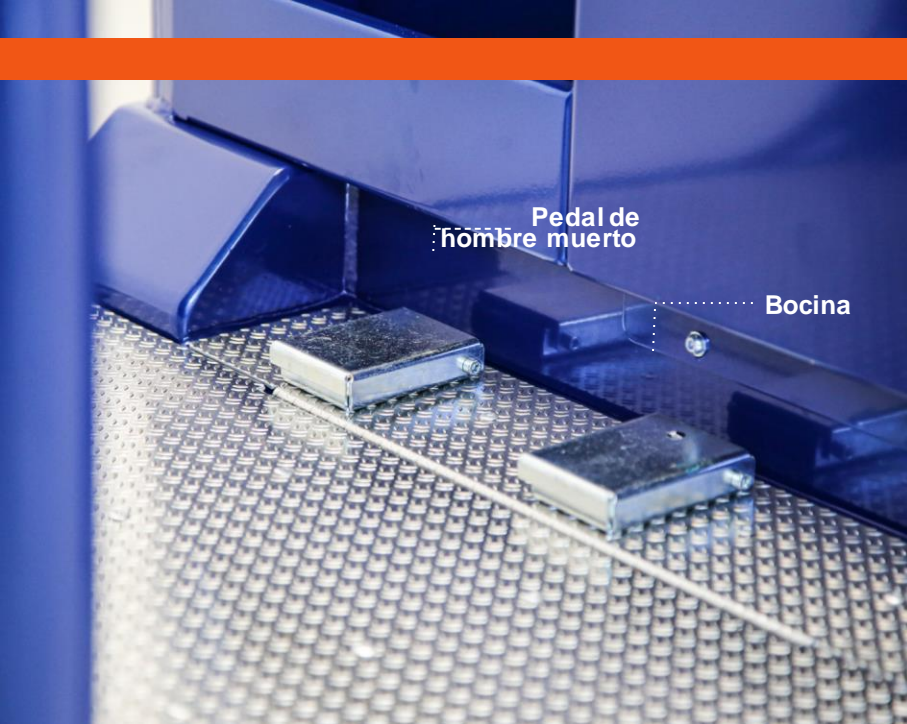

Máxima seguridad

- Hay dos pedales en la plataforma K5:
- **pedal de hombre muerto**, para garantizar la máxima seguridad de uso: si no se presiona, los mandos de conducción se desactivan, evitando movimientos bruscos y potencialmente peligrosos cuando la máquina no está en uso;
 - **bocina** para señalar su posición.

Autonomía para todo un día de trabajo

K5 funciona con dos baterías de 300/350 Ah, que garantizan a la máquina una **autonomía de 8 horas de trabajo para un uso continuo**. Gracias al cargador externo de alta frecuencia, las baterías son fáciles de recargar.





Ejemplos de aplicación

en los distintos sectores productivos





LOGÍSTICA INDUSTRIAL



The background of the image is a close-up, slightly blurred view of a blue perforated metal surface, likely part of a machine or a container. The perforations are arranged in a grid pattern. The lighting is bright, creating highlights and shadows on the metal surface. The overall color palette is dominated by the blue of the metal and the white of the text.

FRACTALES

CONTACTO

Correo : ventas1@fractalessac.com

Celular : +51 963 467 970

Web site:

<https://fractalessac.com>